

GoPro^{ゴープロ} 120% 活用^{カタ} ^{ログ}



A1Pod

ADATA®

魅せる&タフネス!

写真&映像が **プロ** クオリティ





信頼のマウントシステム『RAM MOUNTS』

RAM MOUNT(ラムマウント)は、1990年アメリカの北部、ワシントン州シアトルで「世界の生活を改善する独創的なソリューションを提供すること」を使命に創業されました。最新鋭の工場と、選りすぐった材料、品質管理体制で、30年以上にわたって高品質と高性能を保っているプロ用マウントの世界TOP企業です。

製品は、世界特許で保護された「エラストマーゴムボール」を核に、独自の設計思想により滑り止め機能と、耐衝撃、振動の減衰対策が組み込まれています。製品は、5,000種類以上のソケット交換式システムで構成され、現場で迅速な脱着と、調整機能、高い耐久性が低コストで実現されています。砂漠、海上、山岳...地球上のあらゆる場所での角度固定、調整したい...要求に応えることで、アメリカ軍や警察・消防、NASA...多くの組織が公式採用しています。

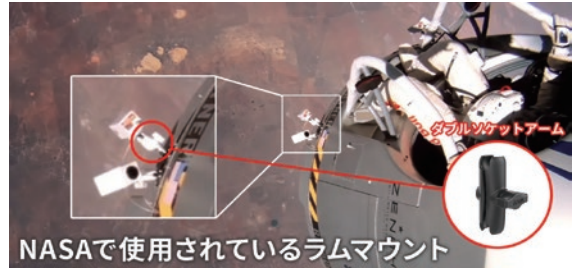

NASAで使用されているラムマウント

GoPro、iPhone、無線、ナビ...はもちろん、一眼レフや、パソコン、プリンターなど、時代とニーズに沿った、あらゆる映像・電子機器に対応する、堅牢で多用途の取り付けアクセサリを研究開発して、世界に提供し続けています。



豊富なバリエーションとラインナップ

5000種類以上のソケット交換式システムで構成、現場に適したアイテムで、迅速な脱着と、調整機能、高い耐久性を低コストで実現。



精密な角度調整が可能

RAM独自の「エラストマーゴムボール」によって、滑り止め、耐衝撃、振動の減衰対策を行い、精密な角度調整が可能で自由自在。

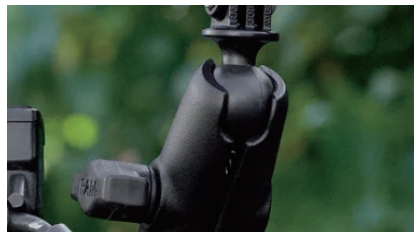

TAJIMA との協力関係

USコロラド州パイクスピークを一緒に戦う関係。TAJIMA×GoPro×RAMマウントの最強トリオ!!



RAMマウントは3つのパーツを組み合わせることで完成するシステムです

1

アダプター

GoProや一眼レフ、スマートフォンなどを取付ける為のパーツ

2

ソケットアーム

マウントとなるベースを繋ぐ間接となるパーツ

3

マウントベース

車、モーターサイクル、自転車に取り付ける基礎となるパーツ



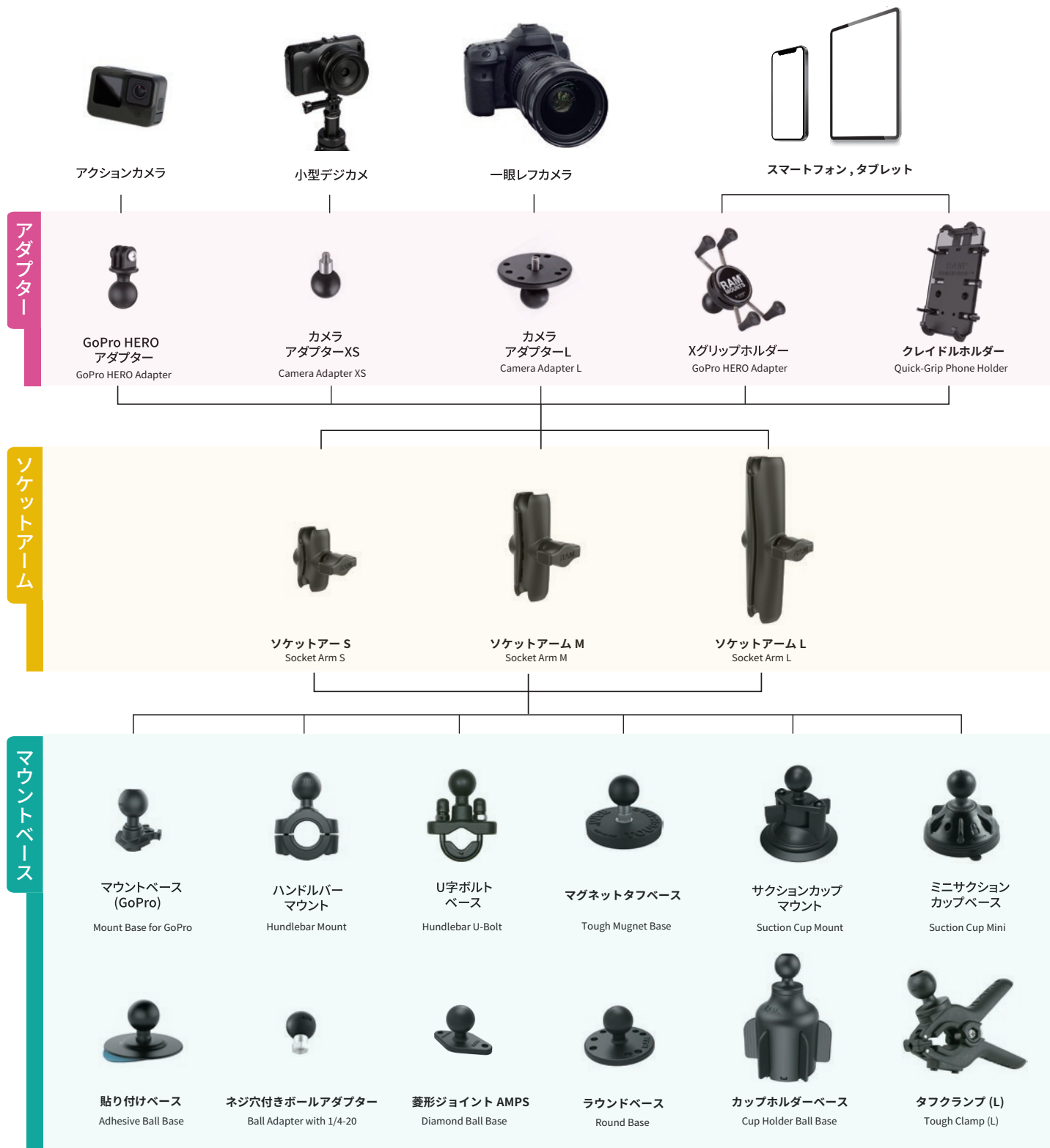

各ボールサイズについて

About each Ball Size



[固定にオススメなもの]

スマートフォン、アクションカメラ、小型タブレット端末



[固定にオススメなもの]

カメラ一般、大型タブレット端末



[固定にオススメなもの]

ノートパソコン、大型タブレット端末



1

インチ



セット商品 [1インチ]

Set Products [1 inch]



『セット商品』はバイクに GoPro やスマホを付けたいけど、どれを揃えたらいいかわからない...という方に向けて最適な商品です。使用用途に合わせて、あなたにぴったりなセット品が見つかります。

パイプRAMマウントS
U-Bolt Mount -Short

PRICE ¥5,500(税込/with tax.)

PROD.NO RAM-149ZAGOP1

JAN 4573134487543

- ・HEROアダプター
- ・ダブルソケットアームS
- ・U字ボルトベース
- ・バー径12.7mm-31.75mmに対応。

本体重量 :230g

パイプRAMマウントM
U-Bolt Mount -Medium

PRICE ¥5,500(税込/with tax.)

PROD.NO RAM-B149ZGOP1

JAN 4573134487536

- ・HEROアダプター
- ・ダブルソケットアームM
- ・U字ボルトベース
- ・バー径12.7mm-31.75mmに対応。

本体重量 :280g

ラウンドベースRAM
マウントS
Round Base Mount -Short

PRICE ¥4,510(税込/with tax.)

PROD.NO RAM-B138-AGOP

JAN 4573134487413

- ・HEROアダプター
- ・ダブルソケットアームS
- ・ラウンドベース

本体重量 :282g

ラウンドベースRAM
マウントM
Round Base Mount -Medium

PRICE ¥4,840(税込/with tax.)

PROD.NO RAM-B138-GOP1

JAN 4573134487406

- ・HEROアダプター
- ・ダブルソケットアームM
- ・ラウンドベース

本体重量 :282g

サクシヨンカップRAM
マウントS
Suction Cup Mount -Short

PRICE ¥4,950(税込/with tax.)

PROD.NO RAM-B166AGOP1

JAN 4573134487352

- ・HEROアダプター
- ・ダブルソケットアームS
- ・サクシヨンカップ

本体重量 :282g

ハンドルバーRAMマウント
Handlebar Mount -Short

PRICE ¥6,930(税込/with tax.)

PROD.NO RAM-408A-GOP1

JAN 4573134487314

- ・HEROアダプター
- ・ダブルソケットアームS
- ・ハンドルバーマウント
- ・バー径19mm-25.4mmに対応。

本体重量 :215g





X-グリップミニサクシジョンカップ
RAMマウント

X-Grip Suction Cup Mini

PRICE ¥7,700(税込/with tax.)
PROD.NO RAP-B1662-UN7
JAN 4573134487185



- ・X-グリップホルダー
- ・ダブルソケットアームライト(プラ)
- ・ミニサクシジョンカップ

本体重量 :270g



X-グリップハンドルバー
RAMマウント

X-Grip Handlebar mount

PRICE ¥8,800(税込/with tax.)
PROD.NO RAM-B408A-UN7
JAN 4573134487307



- ・X-グリップホルダー
- ・ダブルソケットアームS(アルミ)
- ・ハンドルバーマウント
- ・バー径19mm-25.4mm に対応。

本体重量 :270g



X-グリップパイプ
RAMマウント

X-Grip Handlebar U-Bolt

PRICE ¥8,800(税込/with tax.)
PROD.NO RAM-B149Z-UN7
JAN 4573134487512



- ・X-グリップホルダー
- ・ダブルソケットアームM(アルミ)
- ・U字ボルトベース
- ・滑り止め固定用接着剤

本体重量 :250g

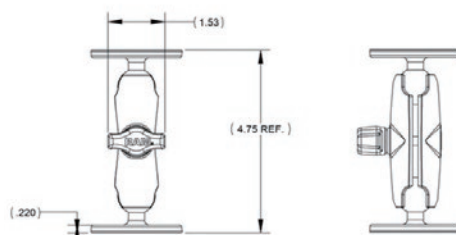

AMPSラウンドベース2個セット
(Mサイズ)

Double Ball Mount with Two Round Plates - B Size Medium

PRICE ¥5,500(税込/with tax.)
PROD.NO RAM-B-101U
JAN 4936080102524



- ・直径63mmのAMPS穴ホールパターン。
- ・Mサイズのアーム付属。

本体重量:232g



1

イン
チ

RAM MOUNTSはアクションカメラとの相性が最高!

- ・ハードな使用を前提に開発された、プロ仕様の堅牢な製品。
- ・ボールのエラストマーコーティングが強固に固定。ハードなアクティビティの衝撃や振動でも動かずカメラ位置を保持。
- ・ボールのエラストマーコーティングが振動対策に有効。
- ・ボールジョイントによる接続で可動域が広く様々な向きで固定できる。カメラを水平にするための僅かな角度調整が簡単にできる。



GoPro HEROアダプター

- ・GoPro HERO1~HERO12まで対応
- ・カメラ取付方法:2アクション(フィンガー差し込み、ねじ固定)
- ネジ固定なので強固 ○衝撃や振動でも外れない
- GoPro純正ノブも使用可能 △カメラ交換が面倒



GoPro HERO1~12

GoPro HERO アダプター

GoPro HERO Adapter

PRICE ¥1,650(税込/with tax.)
 PROD.NO RAP-B202UGOP1
 JAN 4573134487246 本体重量:35g



- ・RAMマウントにGoProカメラをマウントするためのアダプター。
- ・1インチボール対応の各種RAMマウントと組み合わせればあらゆる角度から撮影可能。
- ・ボールを挟み込むだけの簡単着脱。



カメラアダプターXS

- ・GoPro HERO12も対応(HERO12は両アダプターに対応)
- ・カメラ取付方法:1アクション(ねじ込み固定)
- ミラーレスカメラやライティング等と共用可能
- △衝撃や振動で緩むため、ハードなアクティビティには向かない



コンパクトカメラ

カメラアダプターXS

Camera Adapter XS

GoPro HERO12
 PRICE ¥1,650(税込/with tax.)
 PROD.NO RAM-B237UP
 JAN 4573134487550 本体重量:25g



- ・1/4インチカメラネジに対応したカメラアダプター。
- ・1インチボール対応の各種RAMマウントと組み合わせればあらゆる長さ、角度に調整可能。
- ・HERO12にも装着可能。

※カメラの機種、種類によってネジ深さが異なるため、ワッシャーが必要な場合があります。



ベースマウント アダプターfor GoPro

GoPro Mounting Bases

PRICE ¥1,870(税込)
 PROD.NO RAP-B202UGOP2
 JAN 4573134487321

GoProベースマウント平面・曲面に接続してRAMマウントが使用可能です。

本体重量:35g





Xグリップホルダー

- ◎サイズが異なるスマホをマウントする際のサイズ調整不要
- 脱着は“挟むだけ”で手軽
- 背面カメラが使用できる(機種により不可の場合あり)
- ガジェットを付けていないときはスッキリ
- △微妙な角度調整(回転方向)ができるが、振動や揺れで勝手に角度が変わってしまうことも
- △保持力はあまり強くなく、振動や揺れでズレたり外れることも(付属のテザーを使用すればOK)

推奨: クルマや自転車など **振動や揺れが少ない乗り物**、デスクやキッチンなど建物内での使用。

クレイドルホルダー

- ◎振動や揺れに強く、角度が変わったりしない
- ◎保持力が強く、振動や揺れでも外れない
- ◎脱着は片手で“挟むだけ”で手軽
- △ガジェットを付けていないときもベース部はそのサイズのまま残る
- ×背面カメラは使用できない

推奨: バイク全般(特にオフロード車やハーレー等)など **振動や揺れが多い乗り物**、フォークリフトや重機など業務用のもの。

スマートフォン

X-グリップホルダー X-Grip Holder

PRICE ¥3,520(税込/with tax.)
PROD.NO RAM-HOLUN7BU
JAN 4573134487239



- ・バネ式のX型グリップでスマートフォンをしっかりと固定。
 - ・4カ所固定のためケーブル類の接続も容易。
 - ・衝撃や振動の多い環境でもしっかりと固定ができる。
- 幅:47.6mm~82.55mm
本体重量:98g 深さ:22.22mm までのスマートフォン

タブレット

X-グリップ (L) タブレットホルダー X-Grip Tablets Holder

PRICE ¥5,830(税込/with tax.)
PROD.NO RAM-HOL-UN8BU
JAN 4936080102180

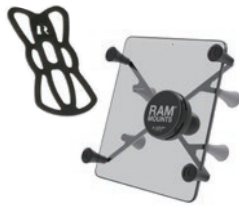

- ・7-8インチのタブレット用
 - ・4カ所固定のためケーブル類の接続も容易。
 - ・衝撃や振動の多い環境でもしっかりと固定ができる。
- 幅:63.5mm~146.05mm
本体重量:98g 深さ:22.22mm までのタブレット



クレイドルホルダー (M) Quick-Grip™ XL Large Phone Holder

PRICE ¥2,970(税込/with tax.)
PROD.NO RAM-HOL-PD4U
JAN 4936080102104

- ・大画面化が進む近年のスマートフォンに対応する上下で挟み込むクレイドルタイプのスマホホルダー。
- ・調整可能サイドサポートが4本付属し、横画面にした時の脱着を防止します。
- ・ワンハンドでスマートフォンの着脱が可能。

【ホルダー対応サイズ】

・縦長:146mm-184.1mm ・横幅:66.6mm-92mm ・厚み:最大18.2mm



防振ホルダー

Vibe-Safe™ with NPT Adapter for 2-Hole Holders

PRICE ¥5,500(税込/with tax.)
PROD.NO RAP-462NPT
JAN 4936080102333

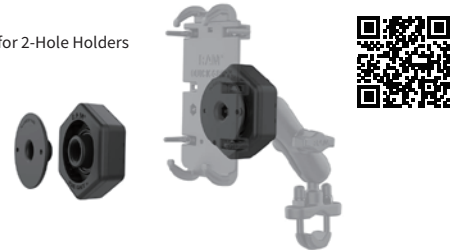

一眼レフカメラ

カメラアダプター (L) Camera Adapter L

PRICE ¥1,650(税込/with tax.)
PROD.NO RAM-B202AU
JAN 4573134487345



6.35mm(1/4インチ)カメラネジ付きの63.5mmの丸型プレートに接続された1インチボールのゴム製ボールから構成されているカメラアダプター。1インチボール対応の各種RAMマウントと組み合わせればあらゆる角度に調節可能。

本体重量:67g



スキャナーホルダー(L)

Power-Grip™ Universal Scanner Gun Holder

PRICE ¥5,060(税込/with tax.)
PROD.NO RAP-396U
JAN 4936080101992



- ・取付にはAMPS規格のマウントが必要。
- ・衝撃や振動の多い環境でもしっかりと固定ができる。



※取付には別途ラウンド型マウントベースが必要になります。[P10]



1

インチ



ソケットアーム [1インチ]

Socket Arm [1 inch]

ダブルソケットアーム
Double Socket Arm

腐食に強いマリングレードのアルミを使用し、要求の厳しい環境でも耐久性と信頼性を実現。

S(アルミ) Short
(Aluminium)

PRICE ¥2,200(税込/with tax.)

PROD.NO RAM-B201U-A

JAN 4573134487208

ボール中心間サイズ:44.5mm
本体重量:95gM(アルミ) Medium
(Aluminium)

PRICE ¥2,200(税込)

PROD.NO RAM-B201U

JAN 4573134487222

ボール中心間サイズ:76.2mm
本体重量:138gL(アルミ) Long
(Aluminium)

PRICE ¥2,750(税込)

PROD.NO RAM-B201U-C

JAN 4573134487215

ボール中心間サイズ:134.9mm
本体重量:260g

ターンアーム

Composite Double Socket Swivel & Ratchet Arm

PRICE ¥3,740(税込/with tax.)

PROD.NO RAP-B-200-2U

JAN 4936080102197

・アーム中間部で角度調整が可能なアームパーツ。



マウントベース

Mount Base [1 inch]

板 [1インチ]



ダブルサクシヨンベース

Double Suction Base

PRICE ¥5,500(税込/with tax.)

PROD.NO RAM-B189B202U

JAN 4936080102210

- ・平面に強力な固定力を発揮する吸盤タイプ
- ・自動車やトラクターなどの内窓への取り付けに最適です。

吸盤直径:φ83.8mm 全幅:201.9mm



サクシヨンカップマウント

Suction Cup Mount

PRICE ¥3,080(税込/with tax.)

PROD.NO RAM-B224-1

JAN 4573134487284

直径 82.55mm のサクシヨンカップ (吸盤) ベースです。独自のツイストロック機構を採用。ガラスや硬質プラスチック、金属など、ざらつきのない平面に強力に固定します。

本体重量:120g



ミニサクシヨンカップベース

Suction Cup Mini Mount

PRICE ¥1,760(税込/with tax.)

PROD.NO RAM-B224-2U

JAN 4573134487260

通常のサクシヨンカップよりも小型の直径約 70mm タイプ。ガラスや硬質プラスチック、金属など、ざらつきのない平面に強力に固定します。スマホ等、軽量な物用。

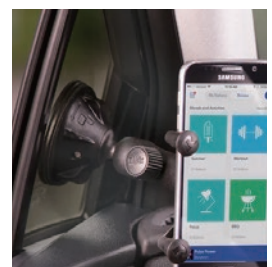



ハンドルバーマウント

Handlebar Mount

PRICE ¥3,300(税込/with tax.)
 PROD.NO RAM-B408-75-1
 JAN 4573134487338



パイプ直径19-25.4mmのハンドルバーに取り付けることが可能。ハーレーやオフロードタイプのバイクが引き起こす振動にも負けず、デバイスのズレや落下を最小限に抑えます。

パイプ径19-25.4mmに取付可能
 本体重量:110g



U字ボルトベース

U-Bolt Base

PRICE ¥2,200(税込/with tax.)
 PROD.NO RAM-B231ZU
 JAN 4573134487253



パイプ直径12.7-31.75mmのハンドルバーに取り付けることが可能。ハーレーやオフロードタイプのバイクが引き起こす振動にも負けず、デバイスのズレや落下を最小限に抑えます。

パイプ径12.7-31.75mmに取付可能
 本体重量:127g



M8ボルトベース(ボルト3種入)

Motorcycle Handlebar Clamp Base with M8 Bolts

PRICE ¥1,870(税込/with tax.)
 PROD.NO RAM-B367U
 JAN 4936080102203



- ・オートバイのハンドルクランプボルトと差し換えて装着するベースパーツ。
- ・1インチの各種RAMマウントに対応。

本体重量:114g



マスターシリンダークランプベース

Master Cylinder Clamp Base

PRICE ¥3,850(税込/with tax.)
 PROD.NO RAM-B-309-7U
 JAN 4936080102142



- ・主にオートバイのマスターシリンダークランプに取り付けるベースパーツです。
- ・ハンドルバーにも取り付け可能なU字ボルト付きで、2通りの取り付け方を選ぶことができます。

※付属ボルトはインチ規格です。米国車以外に取り付ける場合は、車種に合わせてミリ規格のボルトを別途用意する必要があります。

本体重量:208g



ミラーベースA(アングル)

9mm Angled Bolt Head Adapter Ball Base

PRICE ¥1,980(税込/with tax.)
 PROD.NO RAM-B272U
 JAN 4573134487277



- ・ネジ取り付け部に9mmの穴が開いており、バイクのミラーフレームなどに取り付けが可能。
- ・M8ボルト対応

本体重量:35g



ミラーベースB(ストレート)

11mm Bolt Head Adapter Ball Base

PRICE ¥1,980(税込/with tax.)
 PROD.NO RAM-B252U
 JAN 4573134487291



- ・バイクのミラーなどに共締めでベースを固定する。11mmのネジ穴に対応。
- ・M10ボルト対応

本体重量:35g

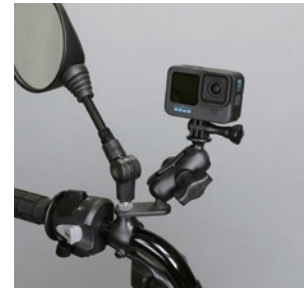



1

インチ

マウントベース **マグネット**

Mount Base [1 inch]



タフマグネットベース

Tough Magnet Base

PRICE ¥4,400(税込/with tax.)

PROD.NO. RAM-B-MAG-66U

JAN 4936080102128



- 金属面へ取り付け可能なベースパーツ。
- 接地面にはラバー素材を配し、様々な環境下で十分な固定力を発揮します。

[仕様]:直径66mm [重量]:390g

[耐荷重]標準使用:0.9kg 耐久使用:0.45kg



マウントベース **クランプ**

Mount Base [1 inch]



タフクランプ(L)

Tough Clamp (L)

PRICE ¥3,850(税込/with tax.)

PROD.NO. RAP-B-397-2U

JAN 4936080102227

パイプ径: 19.05-28.57mm

本体重量:114g



タフ・クローS

Tough-Claw S

PRICE ¥5,060(税込/with tax.)

PROD.NO. RAP-400U

JAN 4936080101800

パイプ径: 15.9-28.9mm

本体重量:114g



カップホルダーベース

Cup Holder Ball Base

PRICE ¥4,950(税込/with tax.)

PROD.NO. RAP-B-299-4U

JAN 4936080102357

- ポータブルで薄型のカップホルダー取り付けベースには、サイズに合わせてカットできる柔軟なサポートフィンが付いています。
- 重さとフィンの反発力で安定する。

本体重量:498g



ラムマウント 貼付ベース

Flex Adhesive Ball Base

PRICE ¥1,760(税込/with tax.)

PROD.NO. RAP-B-378U

JAN 4936080888213



- フレックス粘着ボールベースは、車両のダッシュボードなどのさまざまな使用例で強力な取り付け面を提供します。



貼付ベース用両面テープ(リペア)

Double Sided Adhesive Pad

PRICE ¥1,100(税込/with tax.)

PROD.NO. RAM-202PSAU

JAN 4936080102364



- 車のダッシュボードなどのさまざまな用途に強力な取り付け面を提供します。
- アルコール準備パッドが付属



ネジ穴付きボールアダプター

Ball Adapter with 1/4" - 20" Threaded Hole and Hex Post

PRICE ¥1,430(税込/with tax.)

PROD.NO. RAM-B-337U

JAN 4936080102340



ラウンドベース

Round Base Mount

PRICE ¥1,320(税込/with tax.)

PROD.NO. RAM-B202U

JAN 4573134487383



菱形ジョイント AMPSホールパターン(2穴)

Diamond Ball Base AMPs

PRICE ¥1,375(税込/with tax.)

PROD.NO. RAMB-238U

JAN 4936080102326



レクタングラーベース(2穴)

Ball Base with 1.5" 2-Hole Pattern - B Size

PRICE ¥2,200(税込/with tax.)

PROD.NO. RAM-B-202U-12

JAN 4936080102135

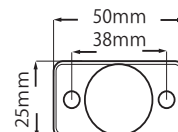
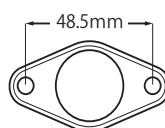
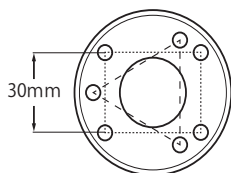

パイプ関連



※写真は下記商品の組み合わせ例です。



シングルソケットアーム (S)
Single Socket Arm with Octagon Button Socket

PRICE ¥1,870(税込/with tax.)
PROD.NO RAP-B-200-1U
JAN 4936080102029



・1インチに適合



610mm ロングPVC パイプ
610mm Long PVC Pipe

PRICE ¥1,540(税込/with tax.)
PROD.NO RAP-PP-1124
JAN 4936080102050



・1インチに適合



シングルソケットアーム (M)
Single Socket Arm with Octagon Socket

PRICE ¥1,980(税込/with tax.)
PROD.NO RAP-200-1U
JAN 4936080102036



・1.5インチに適合



PVC パイプソケットアーム
PVC Pipe Socket with Ball - B Size

PRICE ¥1,320(税込/with tax.)
PROD.NO RAP-B-294U
JAN 4936080102043



・1インチに適合



六角穴パイプソケット
PVC Pipe Socket with Composite Octagon Button

PRICE ¥770(税込/with tax.)
PROD.NO RAP-276U
JAN 4936080102012



本体重量 :752g



セット商品 [1.5インチ]

Set Products [1.5 inch]



パイプ 板



ダブルボールマウント
AMPS **プラスチック**
AMPS Double Ball Mount (Plastic)

PRICE ¥6,050(税込/with tax.)
PROD.NO RAP-101U-B
JAN 4936080102111



・AMPSホールラウンドベース2個とショートソケットのセット品
・AMPSホールラウンドがプラスチック製



ダブルボールマウント
(メタルノブ) Sサイズ **アルミ**
AMPS Double Ball Mount with Metal Knob

PRICE ¥9,350(税込/with tax.)
PROD.NO RAM-101MU-B
JAN 4936080101916



・AMPSホールラウンドベース2個とショートソケットのセット品
・AMPSホールラウンドがアルミ製
・メタルノブ付き



ダブルボールマウント
Sサイズ **アルミ**
AMPS Double Ball Mount with Two Round Plates

PRICE ¥8,250(税込/with tax.)
PROD.NO RAM-101U-B
JAN 4936080101930



・AMPSホールラウンドベース2個とショートソケットのセット品
・AMPSホールラウンドがアルミ製



ダブルボールマウント
Mサイズ **アルミ**
AMPS Double Ball Mount with Two Round Plates

PRICE ¥8,580(税込/with tax.)
PROD.NO RAM-101U
JAN 4936080101923



・AMPSホールラウンドベース2個とミディアムソケットのセット品
・AMPSホールラウンドがアルミ製

アダプター

Adapter [1.5 inch]

ボルト用

[1.5インチ]



M8ボルトアダプター
Tough-Ball™ with M8-1.25 x 10mm Threaded Stud
PRICE ¥2,640(税込/with tax.)
PROD.NO RAP-379U-M8
JAN 4573134487581

直径 1.5 インチのゴムボールに M8 (直径 8mm)1.25 ピッチのネジ山、ネジ長 10mm の雄ネジを接続したボルトアダプター。

本体重量 :60g



M10ボルトアダプター
Tough-Ball™ with M10-1.5 x 25mm Threaded Stud
PRICE ¥1,980(税込/with tax.)
PROD.NO RAP-379U-M10
JAN 4936080101046

直径 1.5 インチのゴムボールに M10 (直径 10mm)1.5 ピッチのネジ山、ネジ長 25mm の雄ネジを接続したボルトアダプター。

本体重量 :89g



1.5

インチ



1.5

インチ

アダプター 一眼レフカメラ

Adapter [1.5 inch]



AMPSホールラウンドベース 1/4inch-20ネジ付(三脚ネジ用)

Ball Adapter with Round Plate
and 1/4"-20 Threaded Stud

PRICE ¥3,300(税込/with tax.)
PROD.NO RAM-202AU
JAN 4936080102159



- ・カメラをマウントするアダプター。
- ・1.5インチの各種RAMマウントに対応。
- ・カメラ固定用ネジ付属(プラスドライバーで取付)

アダプター 船舶

Adapter [1.5 inch]



魚探マウントベース Marine Electronics Ball Adapter

PRICE ¥4,400(税込/with tax.)
PROD.NO RAM-111BU
JAN 4936080101947



- ・魚群探知機をマウントするアダプター。
- ・1.5インチの各種RAMマウントに対応。
- ・耐荷重1.8kgまで

本体重量:180g

アダプター VESA [1.5インチ]

Adapter [1.5 inch]

VESA

[1.5インチ]



【VESA 規格】

液晶ディスプレイやテレビなどの映像機器を、壁掛け金具・アーム・スタンドなどに取付ける際に使うネジ穴の間隔 (75×75mm,100×100mm 等) について定められた国際標準規格のことです。

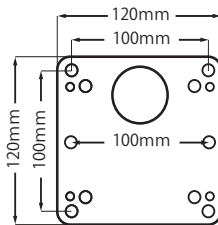

VESAプレート 100x100mm

VESA Plate 100×100mm

PRICE ¥3,850(税込/with tax.)
PROD.NO RAM-246U
JAN 4936080101848



- ・液晶ディスプレイ、モニター用マウント。
- ・他のラムマウントパーツと組み合わせて様々な場所に取り付けることが可能です。
- ・高強度アルミニウム

本体重量:35g

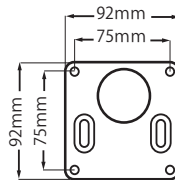

VESAプレート 75x75mm

VESA Plate 75×75mm

PRICE ¥2,750(税込/with tax.)
PROD.NO RAM-2461U
JAN 4936080101954



- ・液晶ディスプレイ、モニター用マウント。
- ・他のラムマウントパーツと組み合わせて様々な場所に取り付けることが可能です。
- ・高強度アルミニウム

ソケットアーム [1.5インチ]

Socket Arm [1.5 inch]



ダブルソケットアーム

Double Socket Arm

腐食に強いマリングレードのアルミを使用し、要求の厳しい環境でも耐久性と信頼性を実現。



S(アルミ) Short (Aluminium)

PRICE ¥3,300(税込/with tax.)
PROD.NO RAM-201UB
JAN 4573134487598

ボール中心間サイズ:63.5mm
重量 231g



M(アルミ) Medium (Aluminium)

PRICE ¥3,850(税込/with tax.)
PROD.NO RAM-201UA
JAN 4573134487604

ボール中心間サイズ:118.4mm
重量 322g



L(アルミ) Long (Aluminium)

PRICE ¥6,050(税込/with tax.)
PROD.NO RAM-201U-D
JAN 4936080889142

ボール中心間サイズ:203mm
重量 771g





ハンドルバー マウント

Hundlebar Mount

PRICE ¥3,740(税込/with tax.)
PROD.NO. RAM-408-75-1U
JAN 4573134487628

パイプ径: 19-25.4mm

本体重量:149g



ハンドルバー マウントL

Hundlebar Mount L

PRICE ¥3,740(税込/with tax.)
PROD.NO. RAM-408-15U
JAN 4573134487611

パイプ径: 28.6-38.1mm

本体重量:154g



U字ボルトベース

Hundlebar U-Bolt Base

PRICE ¥2,750(税込/with tax.)
PROD.NO. RAM-231ZU
JAN 4573134487635

パイプ径: 12.7-31.7mm

本体重量:159g



ダブルU字 ボルトベース

Double U-Bolt Ball Base

PRICE ¥3,740(税込/with tax.)
PROD.NO. RAM-235U
JAN 4573134487642

パイプ径: 25.4-31.7mm

本体重量:245g



ホースクランプ ベース

Strap Hose Clamp Base

PRICE ¥2,750(税込/with tax.)
PROD.NO. RAM-108BU
JAN 4573134487673

対応パイプ径: 25.4-53.34mm

本体重量:150g



レールボール ベース

Rail Ball Base

PRICE ¥3,300(税込/with tax.)
PROD.NO. RAM-231Z-2U
JAN 4573134487680

対応パイプ径: 39.8-80.0mm

本体重量:178g



マウントベース

Mount Base [1.5 inch]

パイプ 板

[1.5インチ]



AMPSホール ラウンドベース(プラスチック)

Composite Round Plate with Ball

PRICE ¥1,980(税込/with tax.)
PROD.NO. RP-202U
JAN 4936080102173

AMPSホールパターン



4点の穴の中心がそれぞれ 38x30mm、対角線上の2穴が 48.5mm の間隔で空けられた汎用性のいいホールパターンで、ラムマウントのタブレットホルダーなどに広く対応します。



菱形ベース AMPS ホールパターン(2穴)

Diamond Ball Base AMPS

PRICE ¥2,200(税込/with tax.)
PROD.NO. RAM-238U
JAN 4936080101794

AMPSホールパターン



主にボール部分の付属しない一部マウントパーツに取り付けるボールジョイント。



ツイストロック サククションベース

Twist-Lock™ Suction Cup Base

PRICE ¥2,640(税込/with tax.)
PROD.NO. RAP-224-1U
JAN 4936080101985



ダイヤモンドボールベースと互換性のある直径3.3インチのツイストロックサククションベースで構成されています。





アダプター [2.25インチ]

Adapter [2.25 inch]

船舶



魚探マウントプレート(L)

Marine Electronics Ball Adapter (L)

PRICE ¥6,380(税込/with tax.)

PROD.NO RAM-D-111BU

JAN 4936080101688

本体重量:589g



・9インチ～12インチの魚群探知機ジンバルブラケット用の2.25インチボールアダプター

・パウダーコーティングされたマリングレードのアルミニウム製で、最も要求の厳しい海洋環境での耐久性と信頼性を実現。

・プレートサイズ:279mm×76.2mm



魚探マウントプレート

Marine Electronics Ball Adapter

PRICE ¥4,290(税込/with tax.)

PROD.NO RAM-D-115BU

JAN 4936080101671

本体重量:290g



・9インチ～12インチの魚群探知機ジンバルブラケット用の2.25インチボールアダプター

・パウダーコーティングされたマリングレードのアルミニウム製で、最も要求の厳しい海洋環境での耐久性と信頼性を実現。

・プレートサイズ:152mm×50.8mm



アダプター [2.25インチ]

Adapter [2.25 inch]

VESA



[VESA 規格]

液晶ディスプレイやテレビなどの映像機器を、壁掛け金具・アーム・スタンドなどに取り付ける際に使うネジ穴の間隔について定められた国際標準規格のことです。



VESAプレート 100x100mm

VESA Plate 100×100mm

PRICE ¥4,840(税込/with tax.)

PROD.NO RAM-D-246U

JAN 4936080101718



・100×100mmのVESA規格穴。
・2.25インチ規格の各種RAMマウントに対応。

本体重量:404g 材質:高強度アルミニウム
耐荷重量:2.72kg(通常仕様) 2.26kg(耐久仕様)

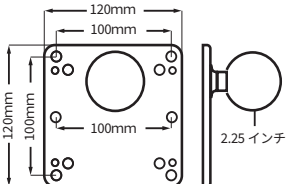

VESAプレート(強化ボルト) 100x100mm

VESA Plate 100×100mm

(Steel Reinforced)

PRICE ¥5,060(税込/with tax.)

PROD.NO RAM-D-246UIN1

JAN 4936080101725



・100×100mmのVESA規格穴。
・2.25インチ規格の各種RAMマウントに対応。

本体重量:413g 材質:高強度アルミニウム
耐荷重量:2.72kg(通常仕様) 2.26kg(耐久仕様)

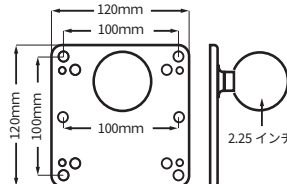

液晶ディスプレイ、モニターの取り付けに最適なVESA規格ホールパターンの100×100mmのマウントパーツ。他のラムマウントパーツと組み合わせて様々な場所に取り付けることが可能です。

液晶ディスプレイ、モニターの取り付けに最適なVESA規格ホールパターンの100×100mmのマウントパーツ。他のラムマウントパーツと組み合わせて様々な場所に取り付けることが可能です。

※この製品は強化ボルトが入っているので、通常より重い物でも対応可能。



VESAプレート 35x75mm

VESA Plate 35×75mm

PRICE ¥4,400(税込/with tax.)

PROD.NO RAM-D-2462U

JAN 4936080101695



・35×75mmのVESA規格穴。
・2.25インチ規格の各種RAMマウントに対応。

本体重量:259g 材質:高強度アルミニウム
耐荷重量:2.72kg(通常使用) 2.26kg(耐久使用)

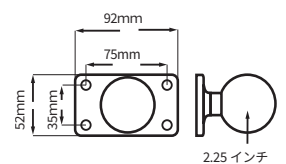

VESAプレート 75x75mm

VESA Plate 75×75mm

PRICE ¥5,280(税込/with tax.)

PROD.NO RAM-D-2461U

JAN 4936080101701



・75×75mmのVESA規格穴。
・2.25インチ規格の各種RAMマウントに対応。

本体重量:259g 材質:高強度アルミニウム
耐荷重量:2.72kg(通常仕様) 2.26kg(耐久仕様)

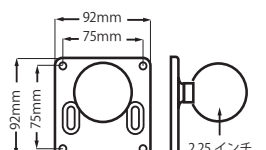

液晶ディスプレイ、モニターの取り付けに最適なVESA規格ホールパターンの35×75mmのマウントパーツ。他のラムマウントパーツと組み合わせて様々な場所に取り付けることが可能です。

液晶ディスプレイ、モニターの取り付けに最適なVESA規格ホールパターンの75×75mmのマウントパーツ。他のラムマウントパーツと組み合わせて様々な場所に取り付けることが可能です。

※主に液晶ディスプレイ/モニターなど大型デバイス用。



ダブルソケットアーム Double Socket Arm

腐食に強いマリングレードのアルミを使用し、最も要求の厳しい環境でも耐久性と信頼性を実現。

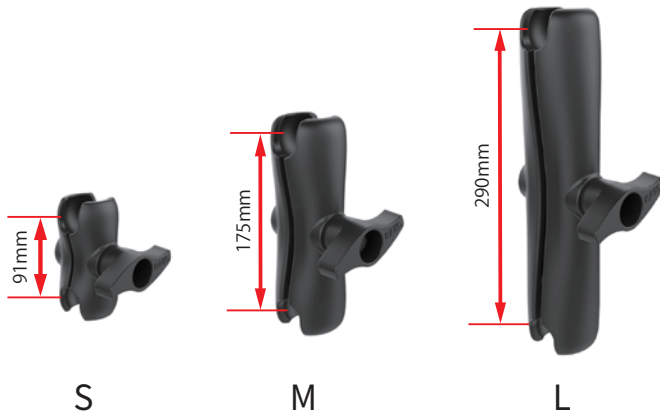

S(アルミ) Short (Aluminium)

PRICE ¥6,820(税込/with tax.)
 PROD.NO RAM-D-201U-C
 JAN 4936080101763

ボール中心間サイズ:91mm
 本体重量:752g



M(アルミ) Medium (Aluminium)

PRICE ¥9,240(税込/with tax.)
 PROD.NO RAM-D-201U
 JAN 4936080101770

ボール中心間サイズ:175mm
 本体重量:1179g



L(アルミ) Long (Aluminium)

PRICE ¥13,200(税込/with tax.)
 PROD.NO RAM-D-201U-E
 JAN 4936080101787

ボール中心間サイズ:290mm
 本体重量:1732g



マウントベース [2.25インチ]

Mount Base [2.25 inch]

パイプ 板



ダブルU字クランプ ベース

Double U-Bolt Ball Base

PRICE ¥5,720(税込/with tax.)
 PROD.NO RAM-D-235U
 JAN 4936080101732



直径 25.4mm(1 インチ)
 31.7mm(1.25 インチ) の
 パイプ径に対応するダブル
 U字ボルトベース。

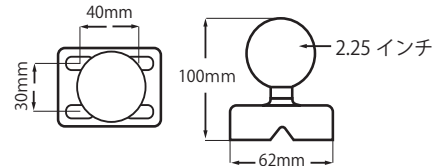

6穴ベースマウント

Large Round Plate with 6-Hole Pattern and Ball

PRICE ¥7,260(税込/with tax.)
 PROD.NO RAM-D-202U-S1
 JAN 4936080101749



直径 3.68 インチの円形ベース
 に直角に接続された直径 2.25
 インチのゴム ボールで構成され
 ています。ベースには 6 つの穴
 があらかじめ開けられています。

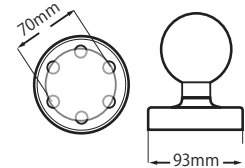

AMPSホール ラウンドベース

Round AMPS Plate with Ball

PRICE ¥3,410(税込/with tax.)
 PROD.NO RAM-D-254U
 JAN 4936080101756



直径 2.25 インチのゴム
 ボールと、業界標準の
 AMPS ホールパターンを
 含む直径 2.5 インチの
 プレートで構成されてい
 ます。

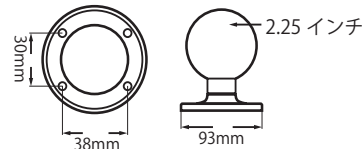

AMPSホール バックプレート

Backing Plate Adapter

PRICE ¥1,870(税込/with tax.)
 PROD.NO RAM-202-225B
 JAN 4936080101909



AMPS ホールベースをベース
 として使用する際に使える補
 助用バックプレートです。ピ
 ス留めが強度的に不安な箇
 所の取り付けに使用します。

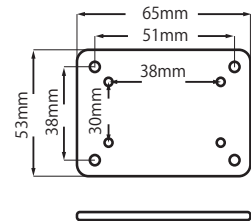



2.25

インチ



マウントベース [2.25インチ]

Mount Base Pipe [2.25 inch]

パイプ



パイプ

クラウンボール
ベース

Ball Base for Crown Work Assist®

PRICE ¥5,500(税込/with tax.)

PROD.NO RAM-D-202UCR

JAN 4936080102067

重量 2700g

・クラウンボールベースには、クラウンワークアシスト®クランプアクセサリと連動のための取り付け穴があります。

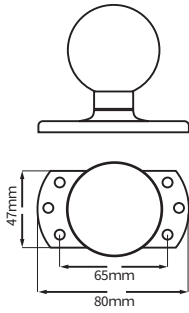
ダブルレール
クランプベース

Rail Clamp Ball Base for 2

PRICE ¥11,770(税込/with tax.)

PROD.NO RAM-D-271U-2

JAN 4936080102005

重量 553g

・このクランプベースは直径50mm~63.5mmのパイプに装着可能です。

耐荷重: 標準 (2721g)
耐久使用 (2267g)

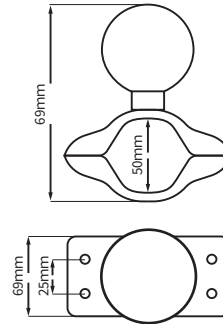

板

ボールベース 4穴タイプ
1.5インチ x 2.5インチ

Ball Base with 1.5" x 2.5" 4-Hole Pattern

PRICE ¥4,070(税込/with tax.)

PROD.NO RAM-D-202U-23

JAN 4936080101978

重量 390g

・38mmx63.5mmの4穴取り付けパターンの長方形プレート。

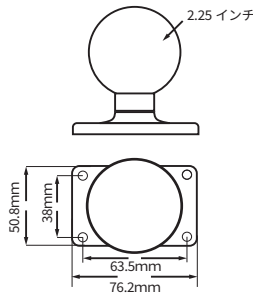
ボールベース
x 2.5インチ 4穴

Large Round Plate with Ball

PRICE ¥4,950(税込/with tax.)

PROD.NO RAM-D-202U

JAN 4936080101961

重量 390g **パイプ**

・93mmの丸プレートは、さまざまなデバイスをしっかり取り付けるための多用途のソリューションです。

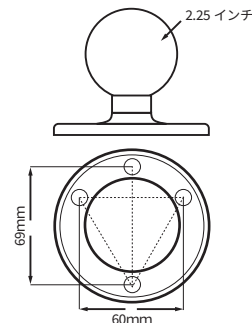



GDSハンドスタンド
GDS Hand Stand

PRICE ¥1,650(税込/with tax.)
 PROD.NO RAM-GDS-HS1U
 JAN 4936080102098



- ・360度回転して理想の視点角を見つけることができます。
- ・タブレットデバイスを屋外で使用するためのアクセサリです。

本体重量:35g



10-30V 充電器
(USB Type-C 付)

10-30V Charger (USB Type-C)

PRICE ¥8,250(税込/with tax.)
 PROD.NO RAM-GDS-V7CU
 JAN 4936080102081



- ・入力電圧:10-30V DC ・出力電圧:5.42-9V DC
- ・動作環境温度:-10°C~70°C
- ・最大出力 2.5A



コンバーター付
L字DCケーブル

GoPro HERO Adapter

PRICE ¥7,150(税込/with tax.)
 PROD.NO RAM-GDS-V7B1U
 JAN 4936080102074



- ・入力電圧:10-30V DC ・出力電圧:5-9V DC
- ・動作環境温度:-10°C~70°C
- ・最大出力 2.5A



GDS シガーソケット
チャージャー

GDS® Type-C and Type A 2-Port
Cigarette Charger

PRICE ¥7,480(税込/with tax.)
 PROD.NO RAM-GDSCHARGE
 JAN 4936080101664



- ・入力電圧:10-30V DC ・出力電圧:5-9V DC
- ・動作環境温度:-10°C~70°C
- ・最大出力 2.5A

A1POD

For Professional Creators



あったらいいなを実現 プロクリエイターの要求に応える 「A1pod」

A1pod(エーワンポッド)は、アクションカメラ初心者からユーチューバー、映像専門のプロフェッショナルの方など、幅広い層のクリエイターに向けて、アクティビティ撮影に特化したカメラアクセサリをラインナップ。

システムチックな延長パーツ、マイカメラマン3脚スタンド etc...クリエイターの「あったらいいな」を実現します。

電気自動車・レーシングカーの開発企業であるタジマモーターコーポレーションならではの実績と経験を活かした、加工技術と設備・スタッフ・品質管理により企画・製造されていますので、安心してご使用いただけます。



A1pod ラインナップ

グリップ / 三脚



マイカメラマン [P18]



6段伸縮グリップ [P19]

延長アダプター

	50	100	150	200	250	300	350	400	450	500	550	600
Jフック 50/20mm [P23]												
ストレート 50mm [P23]												
ストレート 100mm [P23]												
ストレート 150mm [P23]												
ストレート 200mm [P23]												
M10穴 ストレート 50mm [P22]												
M10穴 ストレート 150mm [P22]												
M8メスネジ 300mm [P24]												
M8メスネジ 450mm [P24]												
M8メスネジ 300mm [P24] ラムマウント1.5インチボール付												
M8メスネジ 450mm [P24] ラムマウント1.5インチボール付												
M10オスネジ 450mm [P25]												
M10オスネジ 600mm [P25]												
M10ブラケット 45° [P25]												
M10ブラケット 30° [P25]												
M10ブラケット 0° [P25]												

ブラケット



スーパートライポッドアダプター [P21]



アルミマウント [P21]

マイカメラマン

My Cameraman

PRICE ¥4,950(税込/with tax.)
 PROD.NO A1POD-M103T
 JAN 4936080101015



360°カメラ (GoProMAX 等) などに最適なマルチスタンド。テーブル三脚、手持ち三脚、自撮り棒、様々なスタイルで使用できます。ポール部はツイストロック機構により高い伸縮比を実現し、スピーディーな高さ(長さ)調整が可能。

伸縮比 3.6 倍、バックパックやバッグに保管することができ、持ち運びが簡単です。スキー、スケートボード、旅行、ライブイベント等、色々なシーンで活躍します。

また、付属のカメラネジマウントを取り付け、1/4 カメラネジを使用することでアクションカメラ以外の様々なカメラでご使用いただけます。

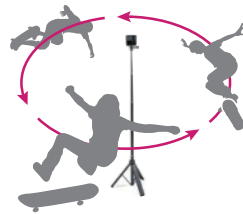

※1/4 カメラネジマウントが付属

■自撮り棒スタイルも OK

もっと手軽に、アクティブに! 自撮り棒スタイルでも使用できます。

■マルチに使えるスタンド三脚

360°カメラ (GoPro®MAX® 等) などに最適なマルチスタンド。テーブル三脚、手持ち三脚、自撮り棒、様々なスタイルで使用できます。

■ツイストロック式5段ポール

ポール部はツイストロック機構により高い伸縮比を実現し、スピーディーな高さ(長さ)調整が可能。伸縮比 3.6 倍、バックパックやバッグに保管することができ、持ち運びが簡単です。スキー、スケートボード、旅行、ライブイベント等、色々なシーンで活躍します。



展開3秒
超スピーディ!

最大搭載重量
300g

6段伸縮グリップ Ver2.0

6 Section Monopod for GoPro Ver2.0

PRICE ¥4,290 (税込/with tax.)

PROD.NO A1POD-S606V2

JAN 4936080101558



伸縮性と、抜群の操作性、そして発展性を誇る GoPro 用モノポッド。
 カメラ単体の手持ち撮影よりも安定するほか、ハイアングルやセルフイー（自分撮り）にも最適です。先端を軽くひねるだけで、全段を一気に固定・解除。
 驚くほどスピーディーなセッティングと長さ調整が可能。
 グリップエンドには三脚ねじ穴を装備。お手持ちの三脚等との組み合わせで、
 より幅の広い撮影が可能になります。

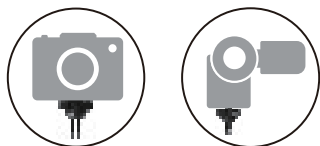

※1/4 カメラネジマウントが付属

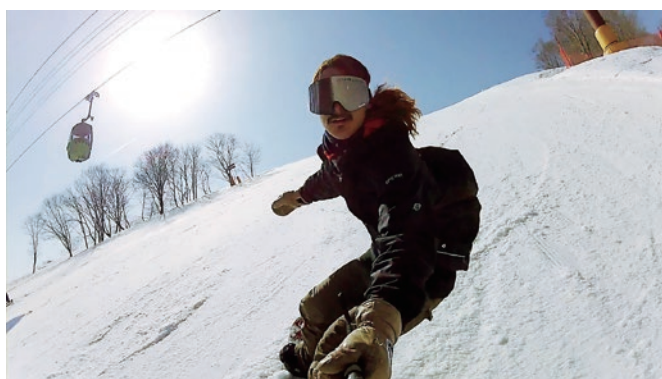
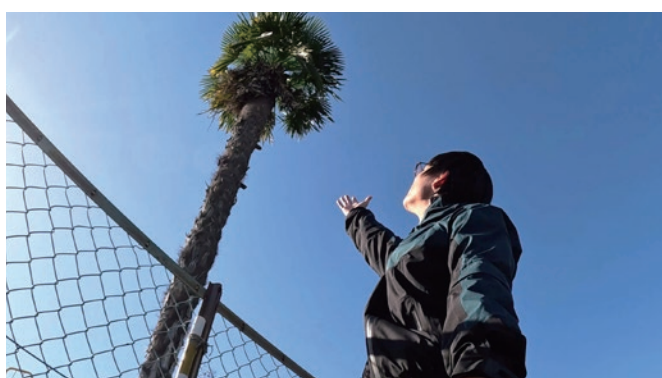

■ ウルトラロック

先端を軽くひねるだけで、全段を一気に固定・解除。
 素早く確実な伸縮が可能です。



■ グリップエンドに三脚ねじ穴を装備

市販の三脚と組み合わせて高さを稼ぐこともでき、
 システム全体の小型・軽量化に貢献します。



■ 発泡グリップ

握り心地がよく、滑らない。寒冷地でも冷たくなりにくい特徴があります。



最大搭載重量
 500g

最大60cm

スーパートライポッドアダプター

Super Tripod Adapter

PRICE ¥1,870(税込/with tax.)

PROD.NO A1POD-SPTADP

JAN 4936080102371



GoPro/MAX の活用をさらに広げるマウント。
一眼レフやミラーレスカメラのホットシューにマウント、スチール撮影と同時に GoPro/MAX でのビデオ撮影を可能にします。シューマウント部分は分離可能で、GoPro マウント部のみを 1/4 カメラネジで利用可能、一脚や延長ロッド、マウントシステムで活用できます。

・ベースサイズ 直径 28mm



※原寸大



マルチアダプター

Multi Adapter

PRICE ¥660(税込/with tax.)

PROD.NO A1POD-MULS

JAN 4936080102241



・GoPro/MAX の活用をさらに広げる汎用マウント。
・5mm 穴、穴ピッチ 30mm
・ベースサイズ 40x15mm
・付属品: M4x10mm 六角穴付皿ボルト 2 本、M4x15mm タッピングネジ 1 本、M4x15mm ドリルネジ 1 本、3mm 六角レンチ



■ アルミニウム削り出し加工

高品位アルミニウム合金をフルマシニング切削することで、複雑かつ高精度な加工を実現。

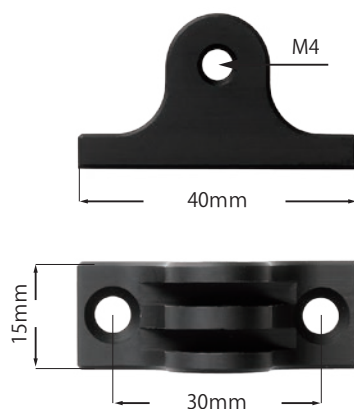

※原寸大





絶対にミスが許されないプロフェッショナルに支持される0.01mmプロ仕様

通販などで入手できる一般の延長アダプターは、ジョイント部が面で当たらず角部が接したり、歪んだり(初期緩み)、表面が粗くて、座面が塑性変形によって陥没したり(陥没緩み)、走行や飛行の振動による摩擦で摩耗され緩んだり(微動摩擦)...せっかく精密にセット・固定したカメラが緩み、動くことが有ります。

特にGoPro HERO8以降はカメラ側フットが金属製になっているため、アダプター側にもこれまで以上に精度が要求されるようになりました。

A1pod延長アダプターは、一般の延長アダプターと桁違い(0.1→0.01mm)の加工精度で、陸/海/空、全てのモビリティの撮影や開発の現場で圧倒的な支持を受けています。

A1POD

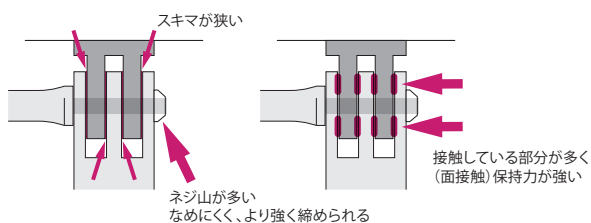

【他社製品】

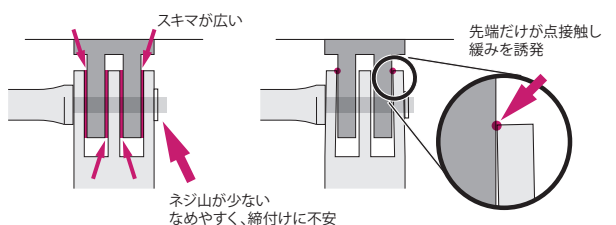

GoPro/MAX延長アダプター

GoProマウントに取り付ける延長アダプター。GoPro MAXなど、360度カメラ使用時や自撮りでの撮影を考慮した設計。I型断面構造を採用し、軽量で高剛性かつ、持ちやすさにも配慮。アルミニウム削り出し加工で、複雑かつ高精度な形状加工を実現しました。

わずか20cmのバーが生む、圧倒的な違い

背景や手元を広く捉えて、迫力の映像に!



■360度カメラに最適

GoPro MAXなど、360度カメラで撮影した際にステッチングをうまく行えるよう考慮し、ステアの中心線上に取付穴をレイアウトしました。



■アルミニウム削り出し加工

高品位アルミニウム合金をフルマシニング切削することで、複雑かつ高精度な加工を実現。



■特殊I断面構造

エンジン用コンロッドのノウハウを基に、軽量化を図りつつ各方向の曲げ剛性を最適化。

GoPro/MAX延長アダプター [ストレート M10穴 50/150mm]

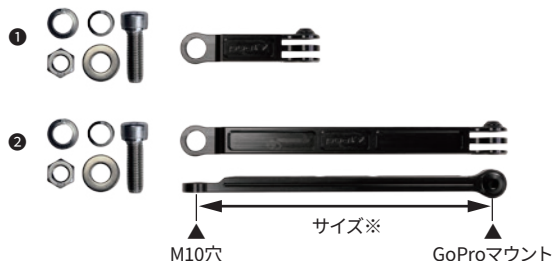

[ストレートM10穴 150mm 装着例]



GoPro HERO 装着例



MAX 装着例

サイズ※ SIZE	カラー COLOR	品番 PRODUCT No	JAN	価格(税込) PRICE(with tax.)
① 50mm	ブラック BLACK	A1POD-E50M10	4936080102234	¥5,500
② 150mm	ブラック BLACK	A1POD-E150M10	4936080102388	¥5,500

※ サイズ表記は、ネジ穴中心間です

GoPro/MAX延長アダプター [Jフック 50-20mm]

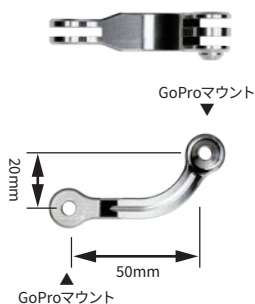

サイズ※ SIZE	カラー COLOR	品番 PRODUCT No	JAN	価格(税込) PRICE(with tax.)
50mm	ブラック BLACK	A1POD-E5020B	4936080102395	¥4,950
50mm	レッド RED	A1POD-E5020R	4936080102401	¥4,950
50mm	シルバー SILVER	A1POD-E5020S	4936080102418	¥4,950

※ サイズ表記は、ネジ穴中心間です

[Jフック 50-20mm 使用例 ①]

顎マウント使用時に、前傾姿勢が深いスポーツバイクでもカメラを正面に向けられます



カーブ形状のメリット

障害物を避けてカメラを正しい位置へ

◎ カメラが正面を向く

✕ カメラが正面を向かない



使うときは長く、収納はコンパクトに

撮影時は伸ばして

コンパクトに収納



[ヘルメットでの使用例]



GoPro/MAX延長アダプター [ストレート 50/100/150/200mm]

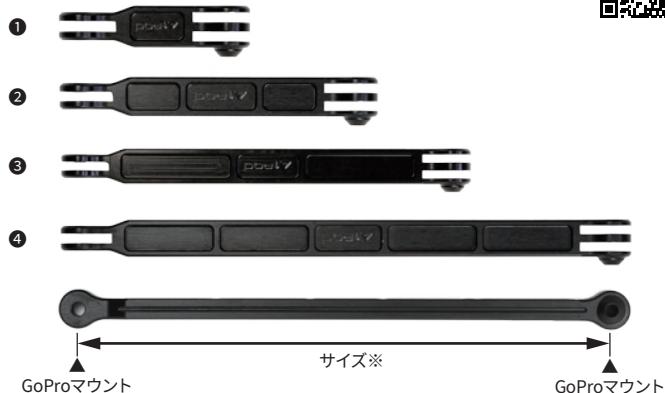

サイズ※ SIZE	カラー COLOR	品番 PRODUCT No	JAN	価格(税込) PRICE(with tax.)
① 50mm	ブラック BLACK	A1POD-E50B	4936080101305	¥4,400
② 100mm	ブラック BLACK	A1POD-E100B	4936080101312	¥4,950
③ 150mm	ブラック BLACK	A1POD-E150B	4936080897253	¥3,960
	シルバー SILVER	A1POD-E150S	4936080897260	¥3,960
④ 200mm	ブラック BLACK	A1POD-E200B	4936080101329	¥6,050

※ サイズ表記は、ネジ穴中心間です



[ストレート 50mm 使用例]

[ストレート 200mm 使用例]

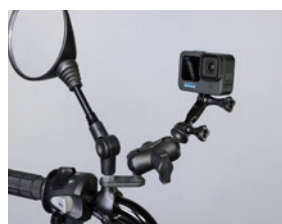

延長アダプター (内ネジタイプ) RAMマウント 1.5インチ用

Extension Adapter (Internal Screw) for RAM [1.5 inch]

GoPro HEROシリーズや、MAX(360°カメラ)での使用を想定し、被写体からカメラを離すための延長アダプター & ブラケットを開発。300mmと450mm、2種の長さを設定し、最適なカメラアングルを作り出すことができます。

軽量かつ高剛性な中空シャフトの先端にアルミ切削のGoProマウントを設置。後端はM8 P1.5メスネジとなっており、RAMマウント1.5インチアダプター [RAP-379U-M8] を取り付け可能。(RAMマウント1.5インチアダプター付きも設定)

自動車やバイクなどモビリティでの使用を想定して設計・開発。自動車用部品の開発製造を行っているタジマモーターコーポレーション技術部の設計ノウハウを活かし、軽量かつ強度に優れた製品。プロの要求に応える品質で国内生産。

先端：GoProマウント
後端：M8 P1.5メスネジ
重さ(単品)：300mm：90g 450mm：140g
重さ(RAM付)：300mm：150g 450mm：200g

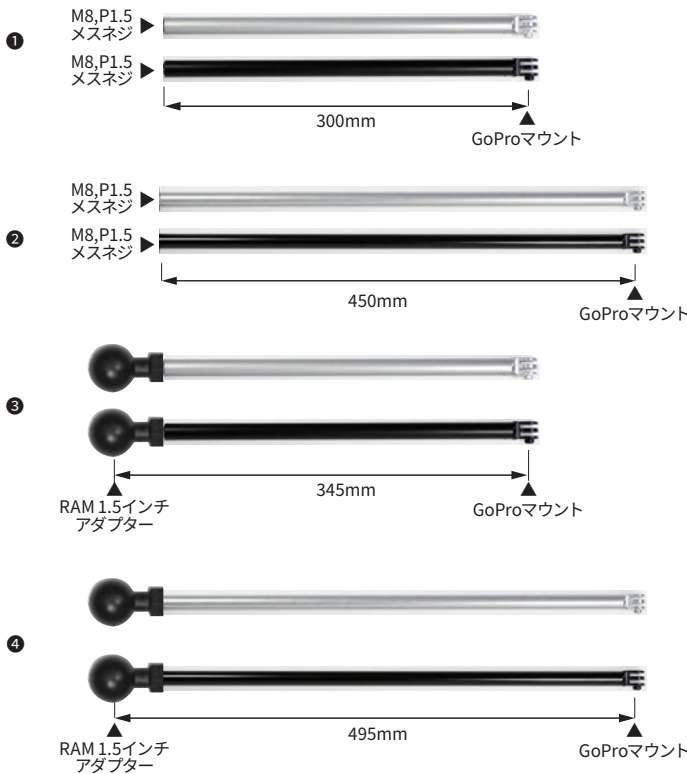
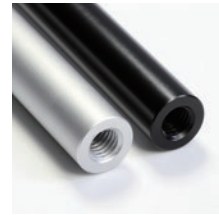

サイズ SIZE	カラー COLOR	品番 PRODUCT No	JAN	価格(税込) PRICE(with tax.)
① 300mm	ブラック BLACK	A1POD-E300B	4936080101022	¥3,960
	シルバー SILVER	A1POD-E300S	4936080897277	
② 450mm	ブラック BLACK	A1POD-E450B	4936080101039	¥4,400
	シルバー SILVER	A1POD-E450S	4936080897291	
③ 300mm (RAM Adapter)	ブラック BLACK	A1POD-E300RMB	4936080897307	¥5,720
	シルバー SILVER	A1POD-E300RMS	4936080897284	
④ 450mm (RAM Adapter)	ブラック BLACK	A1POD-E450RMB	4936080101084	¥5,940
	シルバー SILVER	A1POD-E450RMS	4936080101077	

※ サイズ表記は、ネジ穴中心間です

延長アダプター (外ネジタイプ) M10ブラケット

Extension Adapter (Outside Screw) & M10 Bracket

GoPro HEROシリーズや、MAX(360°カメラ)での使用を想定し、被写体からカメラを離すための延長アダプター&ブラケットを開発。延長アダプターは2種の長さを、ブラケットは3つの角度をチョイス可能で、組み合わせることで様々なカメラアングルを作り出すことができます。

延長アダプターが長くなるとマウント側の結束強度が不足し、カメラの重量やモビリティの振動でマウント部の回転やズレを生じてしまう問題があります。これを解決するために、大径ボルトによる締結を実現し、限られた機会の中で確実にワンショットをものにします。

自動車やバイクなどモビリティでの使用を想定して設計・開発。自動車用部品の開発製造を行っているタジモーターコーポレーション技術部の設計ノウハウを活かし、軽量かつ強度に優れた製品。プロの要求に応える品質で国内生産。

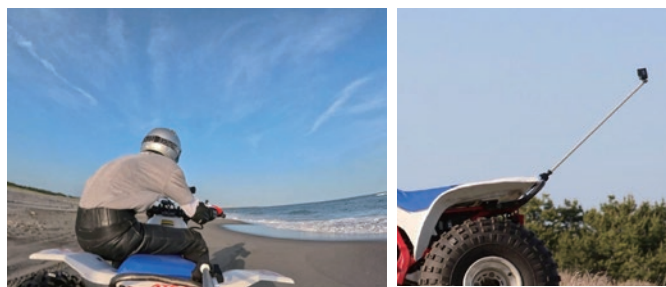

[延長アダプター(外ネジタイプ)]

Extension Adapter (Outside Screw)

450mm/600mmの2種類を設定。

軽量かつ高剛性な中空シャフトの先端にアルミ切削のGoProマウントを設置。後端はM10(細目)ネジとしてシャフト強度を確保。

先端:GoProマウント

後端:M10 P1.25(細目) オスネジ

重さ:450mm:100g 600mm:140g



450mm



600mm

サイズ SIZE	カラー COLOR	品番 PRODUCT No	JAN	価格(税込) PRICE(with tax.)
① 450mm	ブラック BLACK	A1POD-E450B2	4936080101336	¥6,600
② 600mm	ブラック BLACK	A1POD-E600B2	4936080101343	¥7,150

※ブラケット別売り。詳細は下記をご覧ください。

[M10 ブラケット]

M10 Bracket[0°/30°/45°]

0°/30°/45°の3種類を設定。

高剛性な4mm厚スチール製のプレートに14mm径のホールがあり、様々な対象物に固定することができます。

自動車の牽引フックへの挟み込み装着を想定し、大径ワッシャー(2枚)とボルトが付属。

先端:M10 P1.25(細目)メスネジ

後端:14mm穴

重さ:各140g



[パーツセット内容]



ブラケット角度 BRACKET ANGLE	カラー COLOR	品番 PRODUCT No	JAN	価格(税込) PRICE(with tax.)
① 45°	ブラック BLACK	A1POD-MTB45	4936080101374	¥6,600
② 30°	ブラック BLACK	A1POD-MTB30	4936080101367	¥6,600
③ 0°	ブラック BLACK	A1POD-MTB00	4936080101350	¥6,600

ADATA®

WORKS WITH GoPro

アクションカメラなら、このカード
高耐久仕様で抜群の信頼性

高耐久
仕様

40,000 最大
時間
繰り返し録画可能*



防水 WATER RESIST



耐衝撃 SHOCK RESIST

アクションカメラにも安心して使用できる 高耐久・信頼性の”ADATA”

GoProメーカー動作検証済で、長時間の録画などに最適な、高耐久仕様/高速データ転送仕様のmicroSDXC UHS-Iカード。V30のビデオスピード規格に適合しており、ドライブレコーダーや監視カメラなどの長時間録画が必要なデバイスに安心してご使用いただけます。また、最大4万時間(*256GBモデル)までの繰り返し録画でき、防水性や耐衝撃性、X線にも対応できる耐久性があり、過酷な環境でも使用可能なタフネスを持ち合わせています。



GoProメーカー動作検証済

GoProメーカー動作検証済の高耐久MicroSDカードで、アクティブに思い出をレコーディング。高品質のNANDフラッシュチップにより、スムーズなビデオの録画を実現。UHS-I U3とV30ビデオスピードにより、最大100/80MB秒読み書き速度を実現。4K、8K、3Dや360°パノラマのビデオレコーディングにも最適です。

ADATA microSDカード ラインナップ

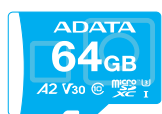

品番/Product No. ADTAG-64G
JAN Code: 4936080896782
価格/Price: OPEN

マックスパフォーマンス
MAX Performance microSDXCカード 64GB

高耐久仕様
10,000 最大時間
繰り返し録画可能*

100 読取り 最大 MB/秒
80 書き込み 最大 MB/秒

UHS-I CLASS ③

防水 耐衝撃性 温度 -25~85℃
耐X線性 静電防止

V30 4K ULTRA HD A2 Random R/4000 W/2000 IOPS

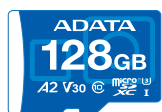

品番/Product No. ADTAG-128G
JAN Code: 4936080896799
価格/Price: OPEN

マックスパフォーマンス
MAX Performance microSDXCカード 128GB

高耐久仕様
20,000 最大時間
繰り返し録画可能*

100 読取り 最大 MB/秒
80 書き込み 最大 MB/秒

UHS-I CLASS ③

防水 耐衝撃性 温度 -25~85℃
耐X線性 静電防止

V30 4K ULTRA HD A2 Random R/4000 W/2000 IOPS

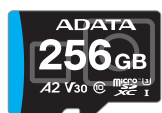

品番/Product No. ADTAG-256G
JAN Code: 4936080896805
価格/Price: OPEN

マックスパフォーマンス
MAX Performance microSDXCカード 256GB

高耐久仕様
40,000 最大時間
繰り返し録画可能*

100 読取り 最大 MB/秒
80 書き込み 最大 MB/秒

UHS-I CLASS ③

防水 耐衝撃性 温度 -25~85℃
耐X線性 静電防止

V30 4K ULTRA HD A2 Random R/4000 W/2000 IOPS

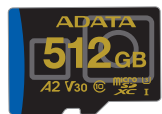

品番/Product No. ADTAG-512G
JAN Code: 4936080897208
価格/Price: OPEN

マックスパフォーマンス
MAX Performance microSDXCカード 512GB

高速データ転送

100 読取り 最大 MB/秒
85 書き込み 最大 MB/秒

UHS-I CLASS ③

フルHD撮影 約20時間保存 温度 -25~85℃ 耐X線性
静電防止 耐衝撃性
防水性 IPX7 防水

V30 4K ULTRA HD A2 Random R/4000 W/2000 IOPS

幅広い項目への耐久性

エラー修正コード技術により、多彩なデータエラーを検出して修正。さらに、防水性、耐衝撃性、耐X線性、静電気保護の機能を備え、広範囲な温度帯にも対応しています。

- 防水**
30min/1m 水没に対応する耐久性
- 耐衝撃性**
不意の落下や衝撃にも安心
- 耐X線性**
ISO7816-1 規格に準拠
- 静電防止**
EMC IEC61000-4-2 静電気試験に合格
- 耐久温度**
-25°C~85°Cの環境試験に合格



タフネスに繰り返し録画

最大4万時間までの繰り返し録画に耐えるタフネス仕様。GoProはもちろん、アクションカメラやドライブレコーダー、監視カメラ、ホームカメラなどの長時間録画が必要な機器で、安心してご使用いただけます。

【重要】 偽物にご注意ください。偽物は GoPro を壊すことがあります。同じ外観・パッケージでも偽物が大変多く流通しています。下記にご注意ください。

- ・価格が相場よりも安い
- ・商品レビューが低い
- ・パッケージデザイン内に誤表記がある
- ・動作が遅い
- ・カメラが壊れた
- ・SDカードエラーと表示される



偽物やトラブルを避けるために適合表を確認し、正規販売店からお買い上げ求ください。



YouTube チャンネル紹介



タジマモーター
コーポレーション

株式会社タジマモーターコーポレーションの
公式 YouTube チャンネルです。



TAJIMA-GoPro 公式
ビデオチャンネル

このチャンネルでは、そんな GoPro を初心者から
上級者までもっと上手く使う方法や、ちょっとした
Q&A など、詳しく説明します。皆さんも質問があ
れば、ぜひぜひこのチャンネルにお問い合わせくだ
さいね！もちろん、新製品情報が出ればいち早く徹
底的に解説！また、GoPro スペシャリストだから
こそその変わった使い方をご紹介します。このチャ
ンネルに登録して、快適で楽しい GoPro ライフを送
りましょう！



a1international
ビデオチャンネル

世界中からアイデアに優れた様々なアクセサリ
を集め自ら使って検証し、クオリティが高く使い
勝手に優れた優良な物だけを市場に供給して行き
ます。また、自社開発も積極的に行い、既に様々
なプロジェクトが進行しています。このチャネル
では、それらの商品を動画で分かりやすく解説
します。



安全に使用していただくために (必ずお読みください。)

・本カタログに掲載した撮影支援用品は、映像制作のプロフェッショナルや映画
製作等での使用を想定しています。
・車両等での使用やアクティビティでの使用においては、特に安全に配慮して
使用してください。サーキットやアクティビティフィールドにおいてもそれぞれの
ルールがあります。使用する場所のルールに従って使用してください。ルール
を守らなかったり使用方法を誤ると、ケガや重大な事故の恐れがあります。

・RAMマウント社製品は、堅牢で警察や軍隊でも使用されているプロ
フェッショナル向けの製品です。一方で、仕上げが最低限であり、
塗装や表面処理の粗さ、バリ、面肌の一部に剥がれやムラがある場合
があります。製造上の仕様であり異常ではありませんので、予めご了承
ください。また、破損、変形、損傷については、補償しかねます。



株式会社タジマモーターコーポレーション

お客様相談窓口 info@tajima-motor.com



取扱店

■カタログと実際の製品の色とは、印刷の都合上、多少異なる場合があります。■カタログ中の作例写真は、機能説明のためのイメージ写真です。
写真のGoProやiPhone、その他の物品はセットに含まれません。商品の仕様、価格、デザイン等は予告なく変更する場合があります。■収録されて
いるカタログデータは、全てに著作権が存在します。従って、データ全部、または、一部を無断で複製・送信等することはできません。個人として利用
する以外の転用はご遠慮ください。

本カタログ記載の情報は、2024年4月15日現在のものです。 カタログNo. A1M-24041

2024.4.15